

HS-K1200 serisi

Uzaktan Kumanda Kontrol Sistemi

BASİT KURULUM KILAVUZU

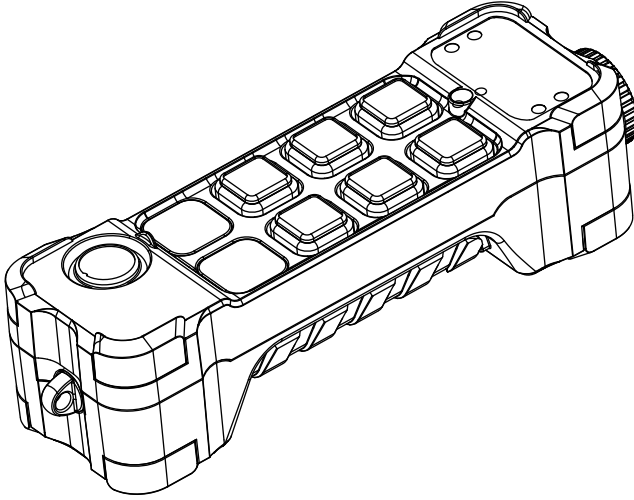

(Türkçe)
Standart Ayarlar

İÇİNDEKİLER

İÇİNDEKİLER	2
Garanti, Servis, Tamir ve Bakım	2
Bölüm1: Müşteri Bilgilendirme	3
Güvenlik Hakkında Genel Bilgilendirme	3
Bölüm2: Genel Tanımlama	4
Genel Talimatlar	4
Son Kullanıcı Talimatları	5
Bölüm3: Alıcı	6
Kullanım Talimatı	7
Bölüm4: Hata Analizleri ve Çözümler	8

Garanti, Servis, Tamir ve Bakım

JUUKO ürünleri malzeme, yapım ve üretim hatalarına karşı garanti kapsamındadır.

JUUKO garanti süresi boyunca, ürünü veya hatalı parçaları değiştirir. Garanti kapsamındaki çalışmalar JUUKO tarafından veya JUUKO tarafından belirlenen yetkili bir servis merkezi tarafından yapılmalıdır.

Garanti Kapsamı Dışındaki Durumlar:

- Normal aşınma ve yıpranmadan kaynaklanan arızalar.
- Sarf malzemesi niteliğindeki parçalar.
- Yetkili servis dışında yapılmış değişiklikler.
- Yanlış kurulum ve kullanımdan kaynaklanan arızalar.
- Nem ve su hasarı

Bakım:

- Onarım ve Bakım uzman personel tarafından yapılmalıdır.
- Yalnızca JUUKO yedek parçaları kullanın.
- Servis veya başka bir yardıma ihtiyacınız varsa temsilcinizle iletişime geçin.
- Ürünü kuru ve temiz yerde muhafaza edin.
- Temas noktalarını ve antenleri temiz tutun
- Hafif nemli, temiz bir bez kullanarak tozu silin.



JUUKO ürününü satın aldığınız için teşekkürler.

ÜRÜNÜN MONTAJ, KURULUM VE YAPILANDIRILMASINDAN ÖNCE BÜTÜN AÇIKLAMALARI DİKKATLİCE OKUYUN.

Bu el kitapçığı K-606 serisi uzaktan kumanda vericisinin kullanımı dair genel bilgileri içerir.

Genel Güvenlik Bilgileri

- Uyuşturucu, alkol yada diğer zararlı ilaçların etkisi altında olan kişiler Ürünü montaj./demontaj, kurulum, tamir yapamaz ve kullanamaz.
- Kurulumun ve sistemin bütün dönüşürme ve modifikasyonları güvenlik gereksinimlerine uyumlu olmalıdır. Elektrik donanımı çalışması yetkili personel tarafından gerçekleştirilmeli ve güvenlik gereksinimlerine uygun olmalıdır.
- Hatalı çalışma ve görünür anza durumlarında ürün durdurulmalı,kapatılmalı ve ilgili ana şartel kapalı duruma getirilmelidir.

Used Symbols and Definitions for Warnings	
	Tehlikeli durum uyarısı
	Elektrik voltajı uyarısı

FCC Bölüm15

* Bu cihaz, FCC Kurallarının 15. Bölümüne uygundur. Çalıştırma aşağıdaki iki koşula tabidir: (1) bu cihaz zarar verebilecek parazite neden olamaz ve (2) bu cihaz, istenmeyen de dahil olmak üzere her türlü enterferansı kabul etmelidir.

* Uyumluluktan sorumlu tarafın açıkça onaylamadığı değişikliklerin veya modifikasyonların, ekipmanı çalıştırma yetkinizi geçersiz kılabileceği konusunda uyarıldınız.

IC Beyanı

Bu cihaz Industry Canada licence-exempt RSS standard(s) kurallarına uygundur. Çalıştırma aşağıdaki iki koşula tabidir: (1) bu cihaz zarar verebilecek parazite neden olamaz ve (2) bu cihaz, istenmeyen de dahil olmak üzere her türlü enterferansı kabul etmelidir.

Le présent appareil est conforme aux CNR d'Industrie Canada applicables aux appareils radio exempts de licence. L'exploitation est autorisée aux deux conditions suivantes : (1) l'appareil ne doit pas produire de brouillage, et (2) l'utilisateur de l'appareil doit accepter tout brouillage radioélectrique subi, même si le brouillage est susceptible d'en compromettre le fonctionnement.

K serisi verici 2 farklı versiyon ile gelir. 2,4,6, 8 yada 10, 12 tuş özelliğindedir. Verici aynı zamanda 2 kademeli tuş özelliğine sahiptir. Her iki tuş, hareketlerin hızı gibi farklı fonksiyonları kontrol edebilir. 1 yavaş adım, 2 hızlı adım

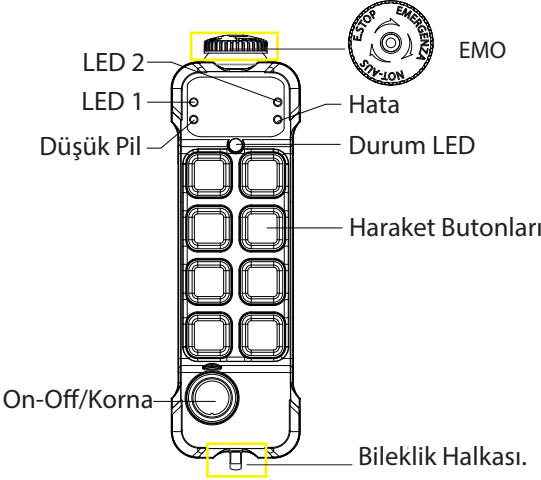

START/ Korna switch

K serisi verici sol tarafta bir başlama tuşu düğmesine sahiptir. Start/Korna butonunun 2 modu vardır:

1. Başlama (Start)
2. Hareket esnasında korna



Vericiyi kontrol modunda başlatma

1. Acil tuş anahtarını açın
2. Start düğmesine basın.

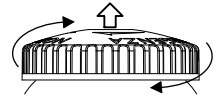

Vericiyi kapatma

Vericiyi kapatmak için EMO tuşuna basın. Verici kapandı. Bütün roleler kapalı.

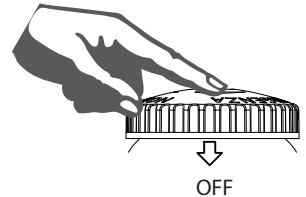

Pilleri değiştirme

PİL TİPİ : 2 x 1.5V(LR6 AA)

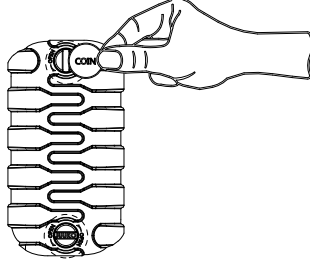

Vericiyi Programlama

1. PİL kapağını çıkartın.
2. Her iki pilde çıkartın. Yazılım konnektörü pillerin arkasındadır.

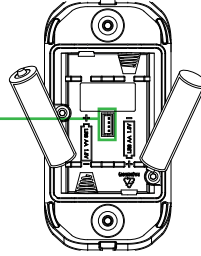

Teknik Özellikler

VERİCİ

Frekans Bandı	433.0525~434.7775MHz
Modülasyon Yöntemi	4GFSK
Çalışma Mesafesi	100M
Kontrol Sistemi	PLL
Anten Omajı	50Ω
Komut Tepki Süresi	50mS~100mS
Güç Kaynağı	LR6(AA)1.5V x2
Anten	Dahili
Güç Tüketimi	16mA@DC3V
Radio-Frekans Gücü	<10dBm
Çalışma Ortam Sıcaklığı	(-20°C)~(+55°C) / (-40°C)~(+65°C)
Koruma Sınıfı	IP65
Boyutlar	193×57×51mm(2-8 buton)
Ağırlık	~305g (2-8 buton)
Gövde malzemesi	PA6(30% GF)

Alıcı

UYARI! Alıcı yetkili personel tarafından açılmalıdır. Alıcıyı açmadan önce elektriğin kapalı olduğuna emin olun.

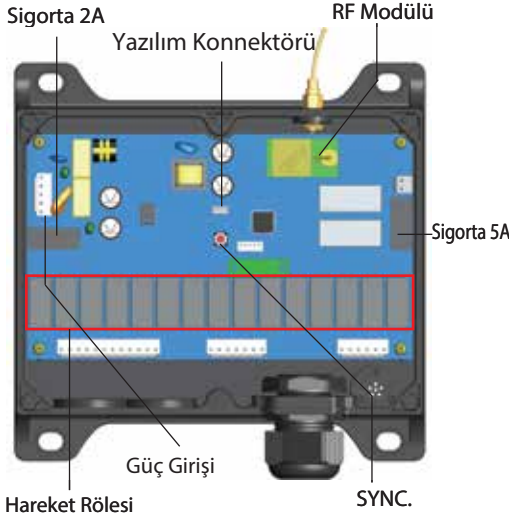

Technical data

Frekans Bandı	433.0525~434.7775MHz
Modülasyon Yöntemi	4GFSK
Duyarlılık	-112dBm@baud1.2K bps
Kontrol Sistemi	PLL
Anten Omajı	50Ω
Komut Tepki Süresi	50mS~100mS
Güç Kaynağı	90~460V AC/DC
Anten	Internal
Güç Tüketimi	16mA@AC220V
Çalışma Ortam Sıcaklığı	(-20°C)~(+55°C)/(-40°C)~(+65°C)
Koruma Sınıfı	IP65
Boyutlar	190×184×64 (mm)
Ağırlık	1795g
Gövde malzemesi	PA6(30% GF)

Kurulum Kılavuzu

Alan engellerden arındırılmış olmalıdır

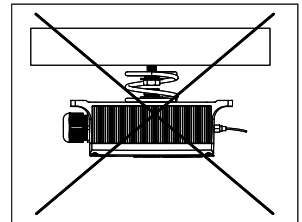
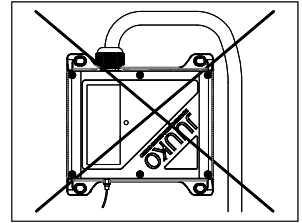
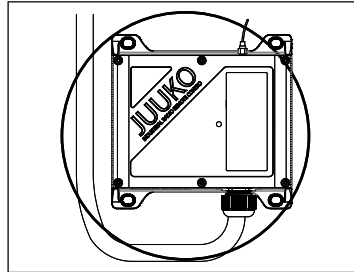
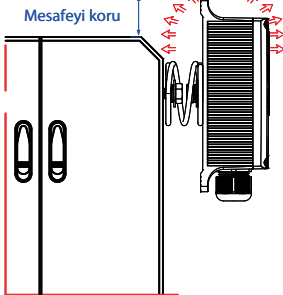

Bağlantı Şeması

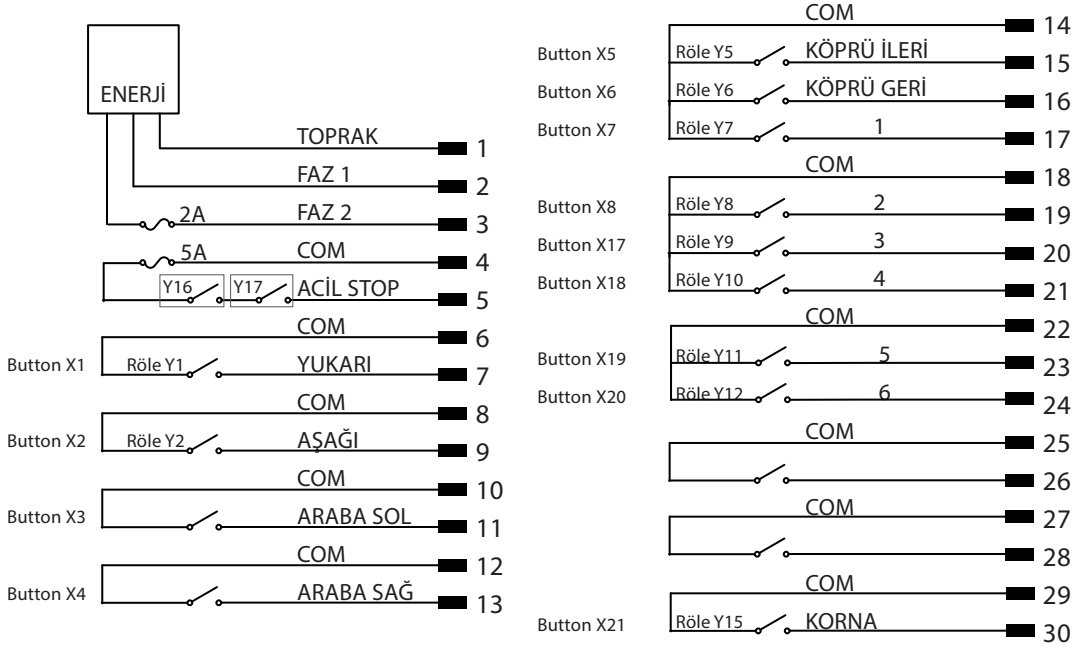



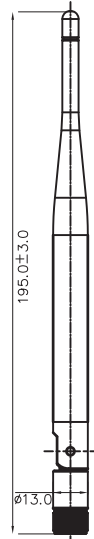
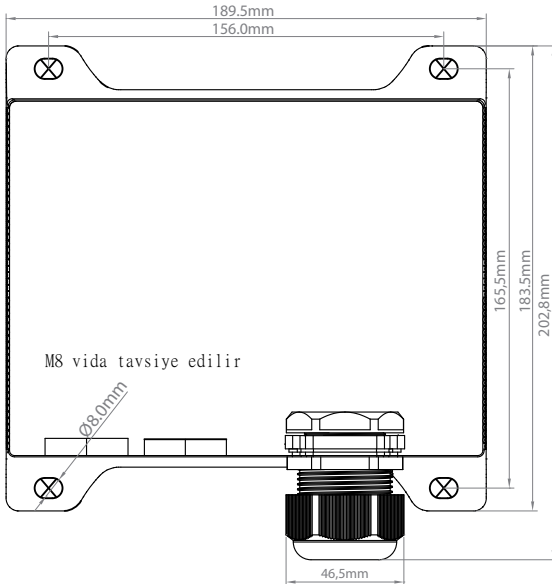









Montaj Ölçüleri



Opsiyonel harici anten

Hata Giderme

Verici

LED Sinyal			Hata Analizi	Çözüm
	 KISA  UZUN			
	LED kırmızı	LED yeşil	-Pil yaylarında oksitlenme -Düşük pil. -Arızalı pil.	-Pil yaylarındaki pası temizleyin. -Yeni pil takın.
STATUS				
				
				
	LED kırmızı	LED yeşil	-Verici alıcıyla iletişim kurmuyor.	-Alıcının güç bağlantı noktasını kontrol edin. -Sigortayı kontrol edin.
STATUS				
				
				
	LED kırmızı	LED yeşil	-Buton arızalı.	-Satıcınızla temasa geçin.
STATUS				
				
				

Alıcı

Bir hata meydana geldiğinde alıcı ünitenin LED'i hatanın nedenini gösterecektir.

LED Sinyal			Hata Analizi	Çözüm
	 KISA  UZUN			
STATUS	LED kırmızı	LED yeşil	-RF arızası.	-Anteni kontrol edin ve bağlı olduğundan emin olun. -Satıcınızla temasa geçin.
				
STATUS	LED kırmızı	LED yeşil	-Alıcıya güç gelmiyor.	-Sigortayı değiştirin. -Güç kaynağını kontrol edin.

STATUS	LED kırmızı	LED yeşil
		

Geçerli veri veya geçersiz veri alındı (farklı bir vericiden).